





ASW4/30

Amplificatore di testa a 4 vie WideBand

-  **4 Linee Wide band da 250 a 2400 MHz**
-  **Guadagno e slope regolabile per ogni linea**
-  **Gestione tele-alimentazione amplificatori di linea**
-  **Alimentatore switching fornito a corredo**

- Amplificatore di testa a 4 vie Wide Band 30dB/118dBµV specificamente progettato per l'amplificazione a basso rumore dei segnali di uscita di LNB di tipo Wide Band.
- Adatto per tutti i multiswitch dCSS Wide Band.
- Regolazione del guadagno con inter-stage e della pendenza tilt indipendente per ogni via per un'equalizzazione ottimale dei livelli di segnale.

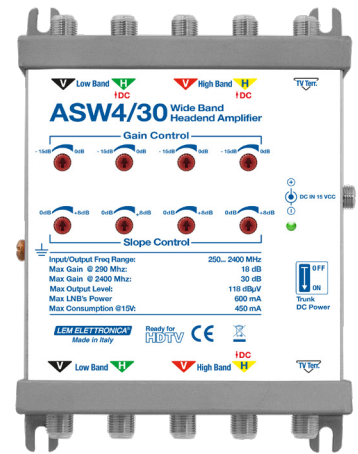



5
GARANZIA ANNI

MODELLO		ASW4/30
SATELLITE		
INGRESSI / USCITE		4 / 4
BANDA PASSANTE	MHz	250... 2400
GUADAGNO	dB	19@290MHz / 32@2400MHz
LIVELLO TOTALE MAX. DI USCITA	dBµV	118 (EN50083-3 35dB IMA2)
CIFRA DI RUMORE	dB	≤ 5
REGOLAZIONE GUADAGNO	dB	4 x 0...-15
REGOLAZIONE SLOPE	dB	4 x 0... +8
TERRESTRE		
INGRESSI / USCITE		1 / 1
BANDA PASSANTE	MHz	40... 790
PERDITA DI PASSAGGIO	dB	0,5
CARATTERISTICHE GENERALI		
ISOLAMENTO INGRESSI/ USCITE	dB	> 40
RETURN LOSS	dB	> 12
CORRENTE MAX. TELE-ALIMENTAZIONE (LINEA+LNB)		600
CONSUMO MAX AMPLIFICATORE	mA	450
TEMPERATURA DI FUNZIONAMENTO	C°	0 - 50°
DIMENSIONI	mm	148x108x38

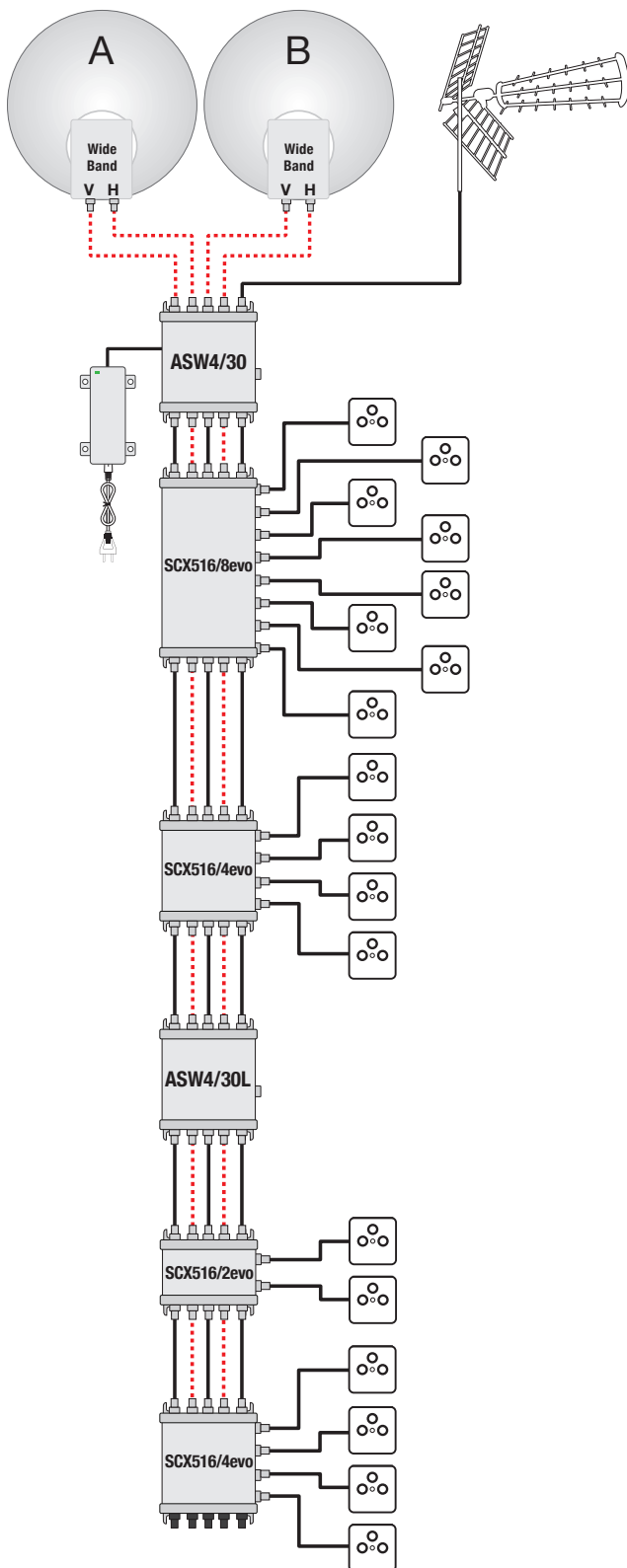
Schema connessioni



► Esempio di distribuzione in cascata per due satelliti con alimentazione degli LNB WideBand e dell'amplificatore di linea **ASW4/30L** fornita dall'amplificatore di testa **ASW4/30**.

	FM-DAB SAT/DTT
	Alimentazione Amplificatore + LNB