





ASW5/30

Amplificatore di testa a 4 vie WideBand e terrestre attivo

-  **4 Linee Wide band da 250 a 2400 MHz**
-  **Guadagno e slope regolabile per ogni linea**
-  **Tele-alimentazione LNB e amplificatore di linea**
-  **Amplificatore TV terrestre integrato**
-  **Alimentatore switching fornito a corredo**

- Amplificatore di testa a 4 vie Wide Band 30dB/118dBμV+Terr. attivo 30dB/120dBμV specificamente progettato per l'amplificazione a basso rumore dei segnali di uscita di LNB di tipo Wide Band.
- Adatto per tutti i multiswitch dCSS Wide Band.
- Regolazione del guadagno e della pendenza slope degli amplificatori Wide Band per una equalizzazione ottimale dei livelli di segnale.

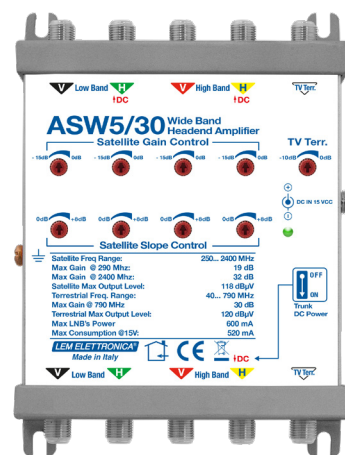

5
GARANZIA ANNI

MODELLO		ASW5/30
SATELLITE		
INGRESSI / USCITE		4 / 4
BANDA PASSANTE	MHz	250... 2400
GUADAGNO	dB	19@290MHz / 32@2400MHz
LIVELLO TOTALE MAX. DI USCITA	dBμV	118 (EN50083-3 35dB IMA2)
CIFRA DI RUMORE	dB	≤ 5
REGOLAZIONE GUADAGNO	dB	4 x 0...-15
REGOLAZIONE SLOPE	dB	4 x 0... +8
TERRESTRE		
INGRESSI / USCITE		1 / 1
BANDA PASSANTE	MHz	40... 790
GUADAGNO	dB	30
REGOLAZIONE GUADAGNO	dB	0... -20
LIVELLO TOTALE MAX. DI USCITA	dBμV	120
CIFRA DI RUMORE	dB	≤ 6
CARATTERISTICHE GENERALI		
ISOLAMENTO INGRESSI/ USCITE	dB	> 40
RETURN LOSS	dB	> 12
CORRENTE MAX. TELE-ALIMENTAZIONE (LINEA+LNB)		600
CONSUMO MAX AMPLIFICATORE	mA	520
TEMPERATURA DI FUNZIONAMENTO	°C	-10... 50
DIMENSIONI	mm	148x108x38

Schema connessioni

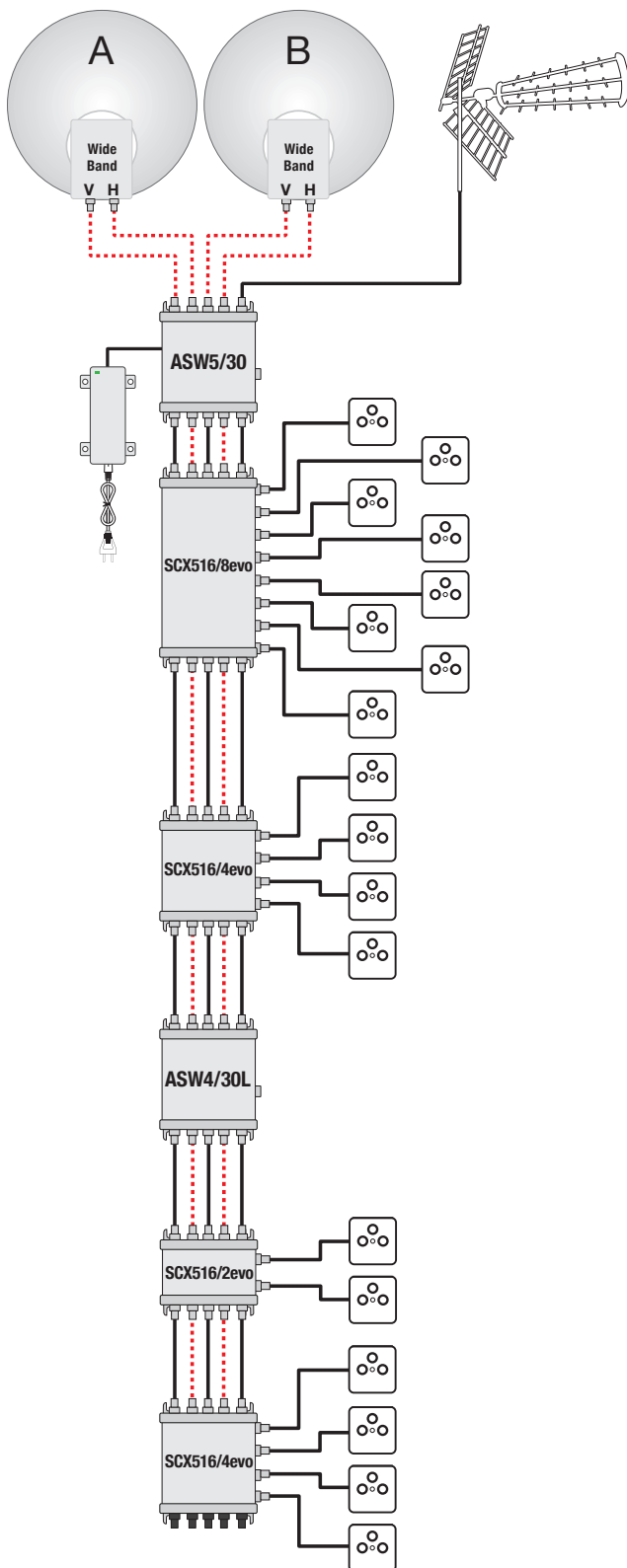

► Esempio di distribuzione in cascata per due satelliti con alimentazione degli LNB Wide band e dell'amplificatore di linea **ASW4/30L** fornita dall'amplificatore di testa **ASW5/30**.

