





MDW5/5-10A

Derivatore a 5 cavi Wide Band con Terrestre Attivo

-  **4 Linee Wide Band 250 a 2400 MHz**
-  **1 Linea Terrestre 5... 790MHz attiva**
-  **Bassa perdita di passaggio**
-  **Elevato isolamento tra gli ingressi**
-  **Alimentatore fornito a corredo**

L'MDW5/5-10A è un derivatore passivo con **Terrestre Attivo** a banda estesa per distribuzione Satellite a 4 montanti SAT Wide Band.

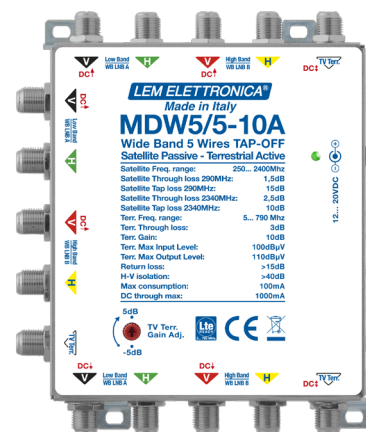

5
GARANZIA ANNI

MODELLO		MDW5/5-10A
N° LINEE PASSANTI		5
N° USCITE DERIVATE		5
SATELLITE		
BANDA PASSANTE	MHz	250... 2400
PERDITA DI PASSAGGIO	dB	≤ 2,5
PERDITA DI DERIVAZIONE A 290 MHz	dB	15
PERDITA DI DERIVAZIONE A 2340 MHz		10
TERRESTRE		
PERDITA DI PASSAGGIO	dB	3
GUADAGNO DI DERIVAZIONE	dB	10
REGOLAZIONE GUADAGNO	dB	10
CARATTERISTICHE GENERALI		
ISOLAMENTO TRA GLI INGRESSI	dB	> 30
ISOLAMENTO TRA LE USCITE		> 30
RETURN LOSS	dB	> 10
CORRENTE MAX. PER LINEA VL + VH	mA	1000 + 1000
DIMENSIONI	mm	118x140x30

Schema connessioni

► Esempio di distribuzione in cascata di un singolo satellite con **LNB Quattro** e miscelazione dei segnali terrestri

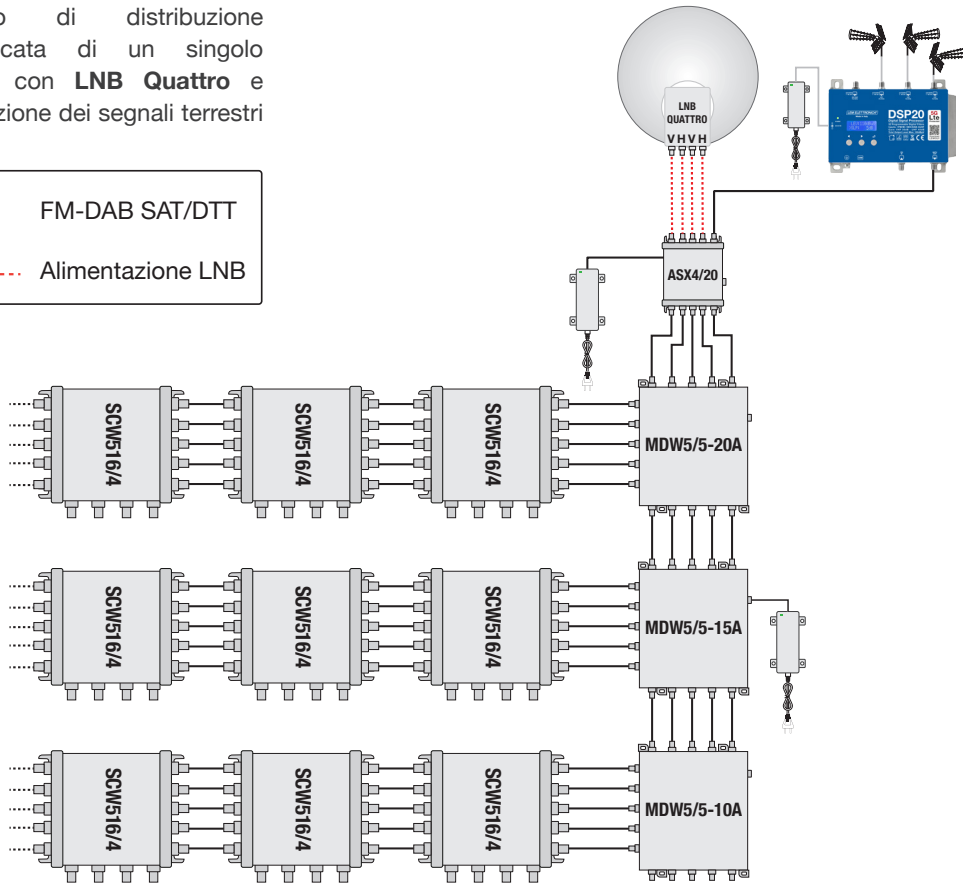
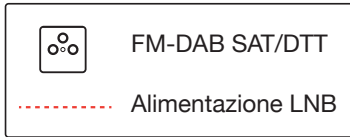

► Esempio di distribuzione in cascata con **due LNB Wide Band** per due satelliti e miscelazione dei segnali terrestri

